



LARDIS ONE & LARDIS PILOT

Benutzerhandbuch



Inhaltsverzeichnis

1 Systemübersicht	3
1.1 Direktverbindung mit einem Funkgerät (LARDIS:ONE).....	3
1.2 Verbindung mit mehreren Funkgeräten über eine LARDIS Master Box.....	3
2 System-Menüleiste und Startbildschirm	4
3 LARDIS Funkbedienung	5
3.1 Funkgeräte-Übersicht.....	5
3.2 Funkgeräte-Anzeige	6
3.2.1 Funkgeräte-Display.....	7
3.2.1.1 Status.....	7
3.2.1.2 Anweisungen.....	7
3.2.1.3 Nachrichten-Direktanzeige	7
3.2.2 Status setzen	8
3.2.2.1 Status Sprechwunsch und Sprechaufforderung	9
3.2.3 Telefonbuch – Nachrichten senden	10
3.2.4 Gruppen- und Kanal-Auswahl	12
3.2.5 Funkgeräte-Optionen.....	13
3.2.5.1 Daten aus dem Funkgerät oder der LARDIS Box lesen	13
3.2.6 Lautstärkeregelung	14
3.2.6.1 Zusätzliche Lautstärke-Optionen	14
3.2.6.2 Stummschaltung.....	14
3.2.7 Navigation	15
3.2.7.1 Alternative Navigationsansicht mit Anzeige der letzten Nachricht.....	16
3.2.7.2 Zusatzfunktion: Allgemeine Optionen	16
3.2.8 Ereignisse, Nachrichten und Aufträge.....	19
3.2.8.1 Nachrichten senden	19
3.2.8.2 Nachrichten empfangen.....	19
3.2.8.3 Textnachrichten bearbeiten.....	20
3.2.8.4 Aufträge bearbeiten	20
3.2.9 Manuelle Kanaleingabe.....	23
3.2.10 Rufe für analoge Funkgeräte.....	24
3.2.11 Vorgefertigte Durchsagen	25
Anhang 1 Symbole	26

1 Systemübersicht

LARDIS PILOT bietet zwei unterschiedliche Einsatzmöglichkeiten: Steuerung eines einzelnen Funkgerätes mit Direktverbindung oder Steuerung von mehreren Funkgeräten, die über eine oder mehrere LARDIS Boxen verbunden sind.

1.1 Direktverbindung mit einem Funkgerät (LARDIS:ONE)

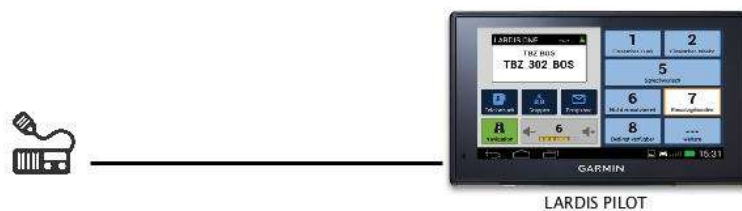

Hierbei ist das Funkgerät über ein Kabel (oder Bluetooth) direkt mit dem LARDIS PILOT verbunden. Die Konfiguration des Systems erfolgt mittels des Programms **LARDIS ONE Setup**.

1.2 Verbindung mit mehreren Funkgeräten über eine LARDIS Master Box

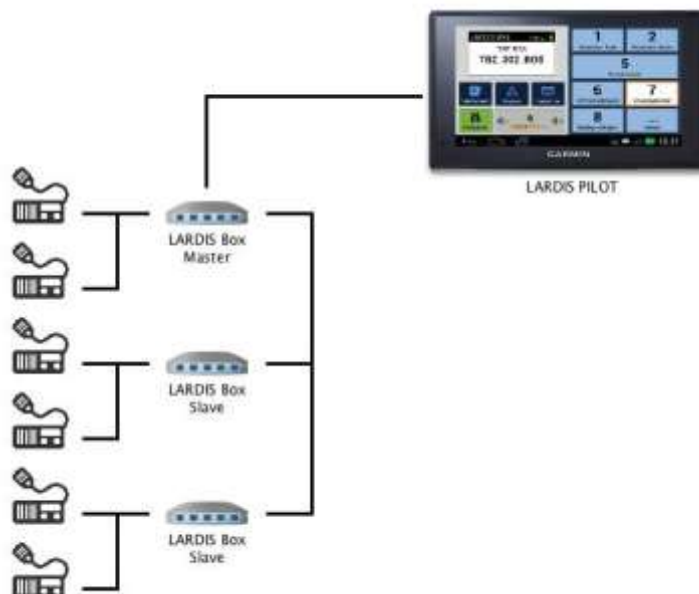

Hierbei ist das LARDIS PILOT über ein serielles Kabel mit der Com3-Schnittstelle einer LARDIS Box verbunden (Master oder Slave Box). Die Konfiguration des Systems ist in der LARDIS Master Box des Systems gespeichert und erfolgt mittels des Programms **LARDIS Tools**.

An eine LARDIS Box können bis zu zwei Funkgeräte angeschlossen werden. Bei mehr als zwei Funkgeräten kann das System einfach durch hinzufügen von weiteren LARDIS Slave Boxen erweitert werden. LARDIS PILOT ermöglicht die Steuerung von bis zu 6 Funkgeräten.

2 System-Menüleiste und Startbildschirm

Die System-Menüleiste am unteren Bildschirmrand bleibt immer eingeblendet, egal in welchem Menü Sie sich gerade befinden, und verfügt über drei wichtige Tasten:

- Mit der Zurück Taste wechseln Sie immer zum vorhergehenden Bildschirm zurück.
- Mit der Home Taste wechseln Sie auf den Startbildschirm (siehe unten).
- Über diese Taste rufen Sie eine Übersicht aller derzeit geöffneten Apps auf.

Nach dem Einschalten des Bedienteils wird die LARDIS Funkbedienung automatisch gestartet. Über die Home Taste (B) der System-Menüleiste kann, je nach verwendetem Gerätetyp, in einen der folgenden Startbildschirme gewechselt werden:

Garmin fleet 7xx:



Garmin fleet 6xx:

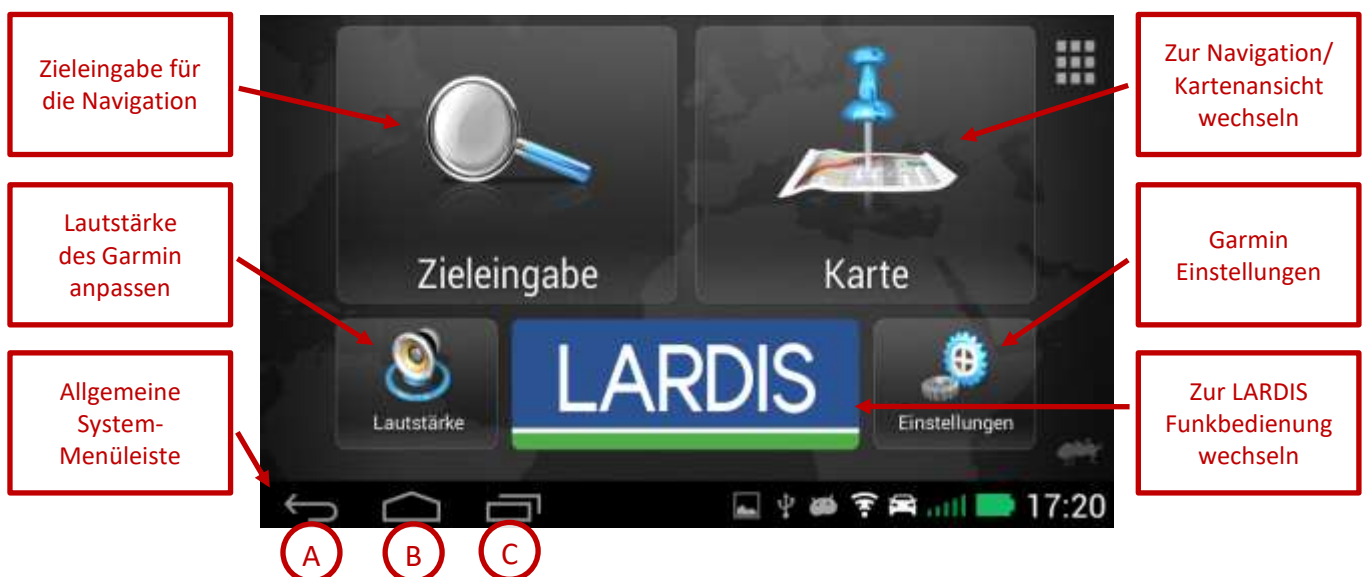

Vom Startbildschirm gelangen Sie zu allen System-Funktionen.

Über die große **LARDIS** Schaltfläche wechseln Sie zur Funkbedienung.

3 LARDIS Funkbedienung

3.1 Funkgeräte-Übersicht

HINWEIS: Bei LARDIS:ONE Systemen mit nur einem direkt verbundenen Funkgerät wird dieser Bildschirm nie angezeigt – es wird immer sofort automatisch die Funkgeräte-Ansicht eingeblendet (siehe 3.2).



In der Funkgeräte-Übersicht werden für alle konfigurierten Funkgeräte kleine Fenster mit ihrem aktuellen Status angezeigt:

- Alle aktuell verfügbaren Geräte haben eine schwarze Kopfzeile.
- Nicht vorhandene oder ausgeschaltete Geräte werden mit einer grauen Kopfzeile dargestellt.
- Das aktuell selektierte Gerät wird durch eine farbige Umrandung hervorgehoben.
- Aktuell empfangende Geräte werden grün hinterlegt.
- Aktuell sendende Geräte werden orange hinterlegt.

Die Funkgeräte-Übersicht bietet folgende Bedienmöglichkeiten:

- Durch Anklicken eines nicht selektierten Geräts machen Sie es zum selektierten Gerät.
- Durch Doppelklicken oder langes Drücken auf ein Gerät öffnen Sie dessen Funkgeräte-Ansicht (siehe 3.2).
- Die weiteren Bedienelemente entsprechen denen der Funkgeräte-Ansicht (siehe 3.2) und werden dort beschrieben. Auf der rechten Seite wird immer das aktuell gültige Statustastenfeld eingeblendet.

3.2 Funkgeräte-Anzeige

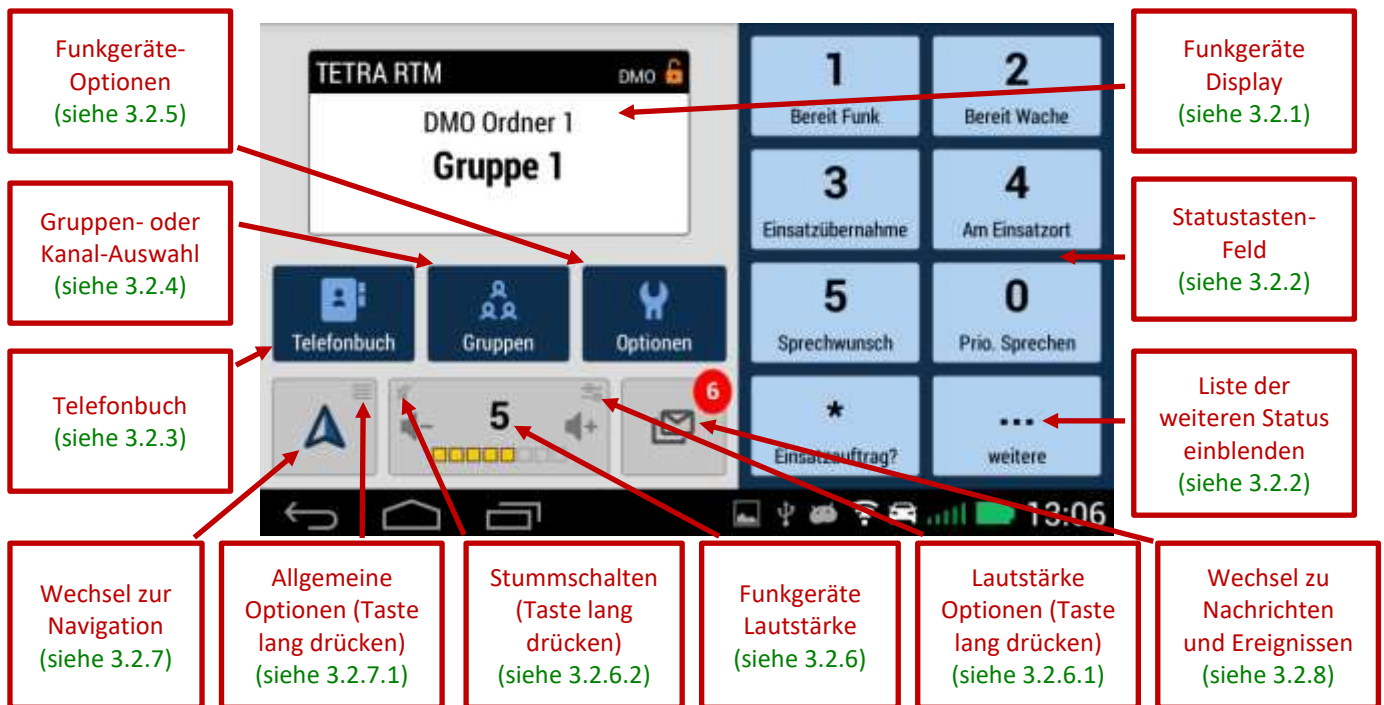

- Funkgeräte-Display (links oben)
 - Zeigt den aktuellen Zustand des Funkgeräts.
 - Doppelklick oder langes Drücken führt zurück zur Funkgeräte-Übersicht (siehe 3.1). Dies gilt nicht für LARDIS:ONE Systeme.
- Bedienelemente (links unten)
 - Die mittlere Reihe mit den dunkelblauen Tasten enthält Bedienelemente für das Funkgerät. Die jeweils zur Verfügung stehenden Tasten können je nach Funkgerätetyp unterschiedlich sein:
 - Telefonbuch zum Versenden von Nachrichten
 - Gruppen- oder Kanal-Auswahl
 - Funkgeräte-spezifische Optionen (z.B. Wahl der Betriebsart)
 - Die untere Reihe mit den grauen Tasten enthält allgemeine Bedienelemente. Tasten mit einem zusätzlichen kleinen Symbol in der oberen Ecke bieten zusätzliche Optionen; diese können durch langes Drücken der Taste aufgerufen werden. Folgende Funktionen stehen zur Verfügung:
 - Wechsel zur Navigationsansicht. Langes Drücken blendet weitere allgemeine Optionen ein.
 - Lautstärke-Anzeige. Die Lautstärke kann durch Drücken der Plus/Minus-Symbole erhöht oder gesenkt werden. Langes Drücken aktiviert Stummschaltung (linke Seite) oder führt zu zusätzlichen Lautstärke-Einstellungen (rechte Seite). (Dies gilt nicht für LARDIS:ONE Systeme.)
 - Wechsel zur Ansicht der empfangenen Nachrichten und Ereignissen.
- Statustastenfeld. Hiermit kann der aktuelle Status gesetzt und gesendet werden.

3.2.1 Funkgeräte-Display

Das Funkgeräte-Display zeigt immer den aktuellen Zustand des Funkgeräts an. Die Displayinhalte sind vom jeweiligen Funkgerätetyp abhängig.

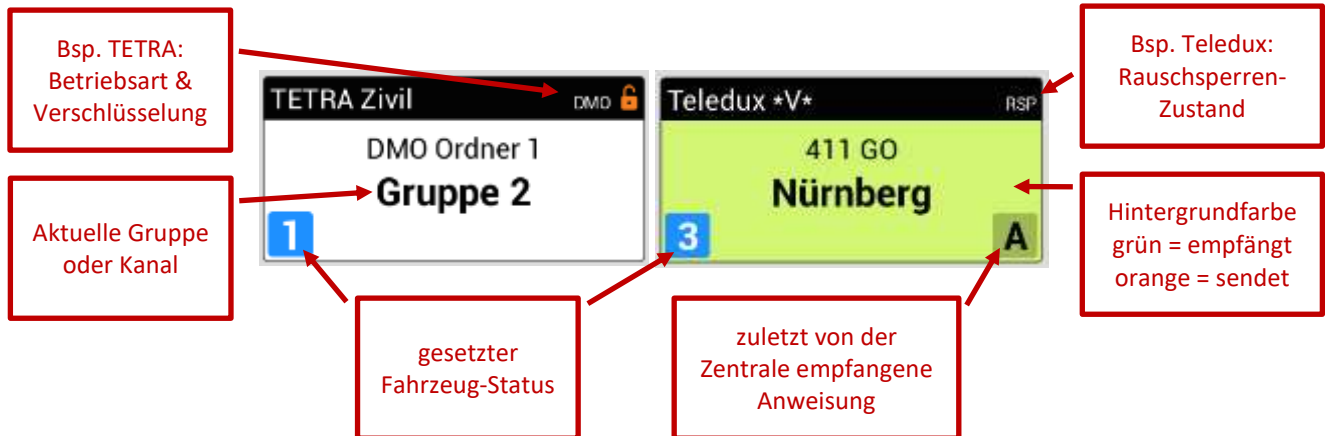

3.2.1.1 Status

In der linken unteren Ecke wird das Kürzel des zuletzt gesetzten Status eingeblendet. Das Setzen eines Status wird im nächsten Kapitel 3.2.2 genauer erläutert.

3.2.1.2 Anweisungen

In der rechten unteren Ecke wird das Kürzel der zuletzt von der Leitstelle erhaltenen Anweisung eingeblendet.

3.2.1.3 Nachrichten-Direktanzeige

Falls die Leitstelle bzw. Gegenstelle diese Funktion unterstützt, können Textnachrichten direkt im Funkgerätefenster eingeblendet werden. Um eine solche Direktanzeige wieder zu löschen und zur normalen Funkgeräte-Display-Anzeige zurückzukehren, klicken Sie einfach in das Funkgerätefenster. Die Textnachricht ist weiterhin in der normalen Nachrichtenliste verfügbar (siehe Kapitel 3.2.8.2).

3.2.2 Status setzen



Auf der rechten Seite befindet sich das Statustastefeld. Um einen Status zu setzen, muss die entsprechende Statustaste länger gedrückt werden.

Die gewählte Statustaste wird farblich hervorgehoben. Ist ein Status so konfiguriert, dass er von der Leitstelle bestätigt werden muss, wird die Statustaste grau eingefärbt, bis die Bestätigung empfangen wurde.

Über die Taste mit der Beschriftung „weitere“ kann eine Liste mit zusätzlichen Status eingeblendet werden. In der Liste kann ein Status durch einfaches Anklicken gesetzt werden. Zum Verlassen der Liste ohne einen Status zu setzen, klicken Sie einfach auf einen Bereich außerhalb der Liste.

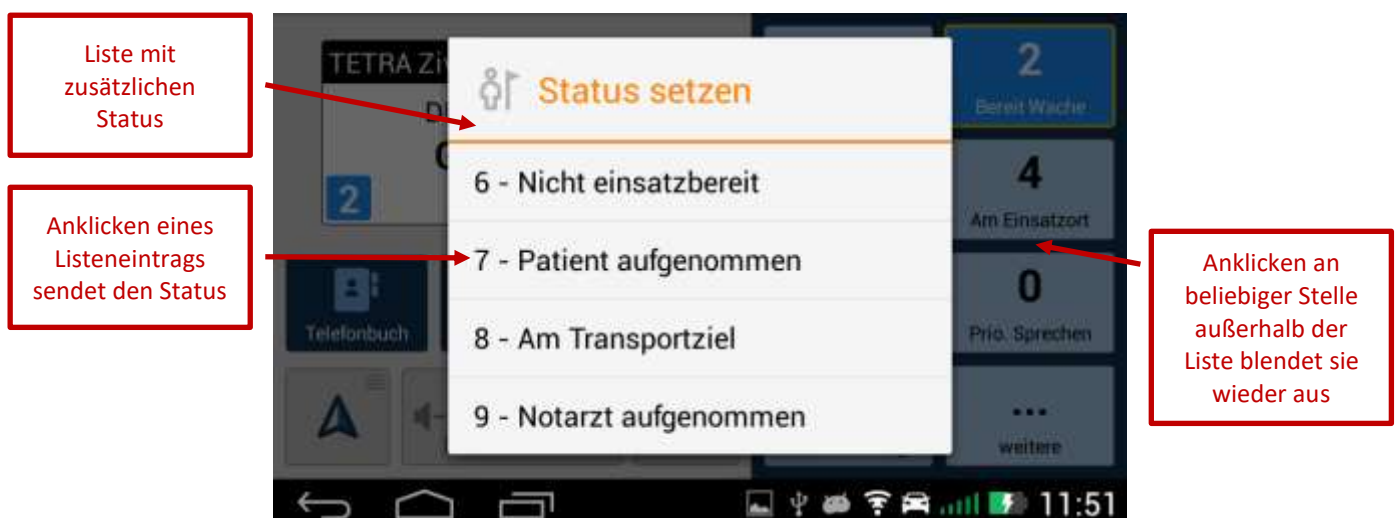

Setzt der Benutzer einen Status des Typs Mitteilung, so wird dieser nur versendet, der aktuelle Fahrzeugstatus aber nicht geändert.

Eine Statustaste vom Typ *Notruf* wird farblich und mit einem Notrufsymbol hervorgehoben und löst nach Betätigung die Notrufprozedur des Funkgerätes aus. Erneute Betätigung beendet den Notruf wieder.



3.2.2.1 Status Sprechwunsch und Sprechaufforderung

Wird nach dem Setzen eines als Sprechwunsch konfigurierten Status eine Sprechaufforderung von der Leitstelle empfangen, wird dies im Funkgerätedisplay zusammen mit einem Hinweisston entsprechend angezeigt.

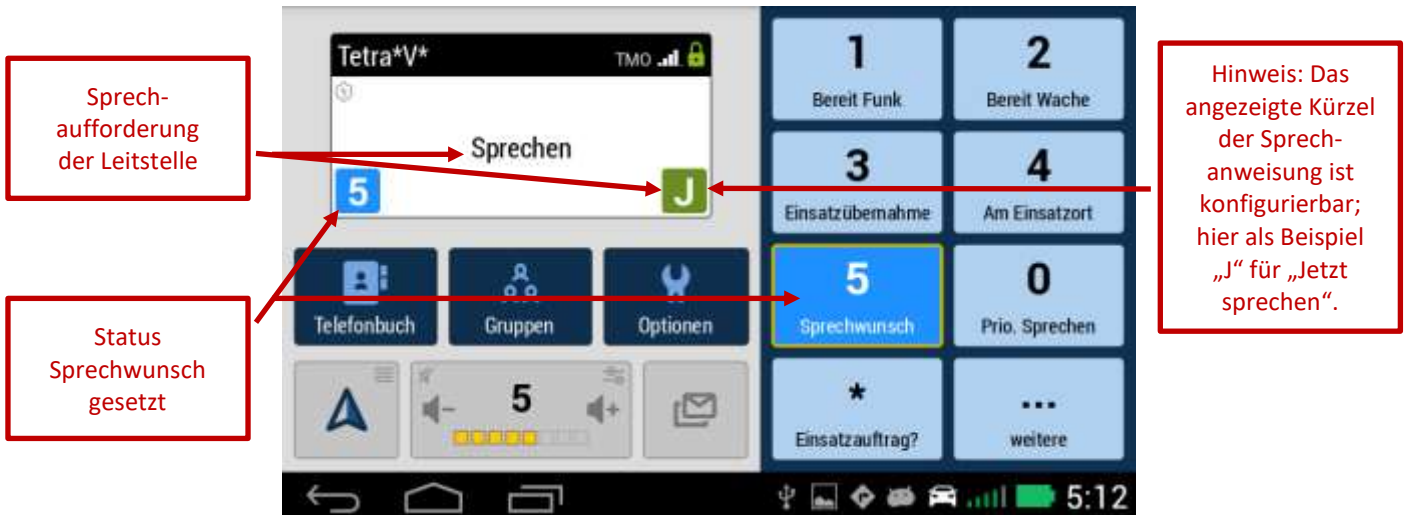

3.2.3 Telefonbuch – Nachrichten senden



Ein Druck auf diese Taste öffnet das Telefonbuch. Hier kann ein Empfänger für eine Nachricht ausgewählt oder eine Rufnummer eingegeben, und danach die Nachricht verfasst und versendet werden.

The screenshot shows the 'Telefonbuch' (Phonebook) app interface. A search bar at the top contains the text 'Suchen'. Below it, a list of contacts is displayed, with 'Handy 4' highlighted in orange. On the right side, there are three filter buttons: 'Alle' (All), 'Favoriten' (Favorites), and a grid icon. At the bottom right, there is a yellow pencil icon for composing a message.

- Hier Klicken, um die Liste nach einem Suchbegriff zu filtern** (Click here to filter the list by a search term) - points to the search bar.
- Auswählen eines Empfängers markiert diesen in orange** (Selecting a recipient marks them in orange) - points to the orange highlight on 'Handy 4'.
- Anklicken an beliebiger Stelle außerhalb der Liste blendet sie wieder aus** (Clicking anywhere outside the list hides it again) - points to the background area.
- Alle Einträge anzeigen** (Show all entries) - points to the 'Alle' button.
- Nur Favoriten anzeigen. Langes Drücken nimmt den markierten Empfänger in die Favoritenliste auf.** (Show only favorites. Long press adds the marked recipient to the favorites list) - points to the 'Favoriten' button.
- Direkte Rufnummern-Eingabe** (Direct number entry) - points to the grid icon.
- Nachricht an den markierten Empfänger verfassen** (Compose message to the marked recipient) - points to the yellow pencil icon.

Wählen Sie einen Empfänger aus der Liste und klicken Sie auf das gelbe Stift-Symbol, um die Nachricht zu verfassen. Folgender Bildschirm erscheint:

The screenshot shows the message composition screen for 'Handy 3'. The text 'Treffen in 10 Minuten ein.' is entered in the text field. On the right side, there are three icons: a yellow envelope (send), a blue 'T' symbol (text block), and a blue eraser (delete).

- Klicken Sie in das Textfeld, um die Nachricht zu editieren** (Click in the text field to edit the message) - points to the text field.
- Nachricht versenden** (Send message) - points to the yellow envelope icon.
- Textbaustein einfügen** (Insert text block) - points to the blue 'T' icon.
- Textfeld löschen** (Delete text field) - points to the blue eraser icon.

Klicken in das Textfeld öffnet eine Bildschirmtastatur, über die Sie Ihre Nachricht eingeben können. Über das T-Symbol können Sie vorkonfigurierte Textbausteine einsetzen. Zum Versenden der Nachricht klicken Sie auf das gelbe Briefsymbol oben rechts.

Mit einem längeren Druck auf das Radiergummi-Symbol unten rechts können Sie das gesamte Textfeld löschen. Diese Aktion kann nicht rückgängig gemacht werden.

Möchten Sie eine Nachricht an einen Empfänger versenden, der nicht im Telefonbuch aufgeführt ist, nutzen Sie die Möglichkeit zur direkten Rufnummerneingabe. Nach Anklicken des entsprechenden Symbols erscheint folgende Tastatur:



Das Eingeben und Versenden der Nachricht erfolgt dann genauso wie bei der Auswahl eines Empfängers aus dem Telefonbuch (siehe oben).

3.2.4 Gruppen- und Kanal-Auswahl



Drücken dieser Tasten öffnet die Gruppen- oder Kanal-Liste:

Ins übergeordnete Verzeichnis wechseln (Ordnerstruktur nur bei manchen Funkgeräten)

Hier Klicken, um die Liste nach einem Suchbegriff zu filtern

Auswählen eines Gruppen-/Kanal-Eintrags markiert diesen in orange

Anklicken an beliebiger Stelle außerhalb der Liste blendet sie wieder aus

Anzeige der Gruppenkurzwahl (falls vorhanden)

Alle Einträge anzeigen

Nur Favoriten anzeigen. Langes Drücken nimmt den markierten Eintrag in die Favoritenliste auf.

Zur ausgewählten Gruppe bzw. Kanal wechseln

Gruppenwechsel durch Eingabe einer Gruppenkurzwahl

Wählen Sie eine Gruppe oder einen Kanal aus der Liste und drücken Sie dann auf den gelben Pfeil rechts, um in die gewählte Gruppe bzw. auf den gewählten Kanal zu wechseln.

Falls Gruppenkurzwahlen hinterlegt sind, können Sie die Gruppe wahlweise auch direkt durch Eingabe der entsprechenden Kurzwahl über einen Ziffernblock wechseln. Das Ziffernblock-Symbol öffnet folgendes Fenster:

Ziffernblock zur direkten Eingabe einer Gruppenkurzwahl

Zur eingegebenen Gruppe wechseln

Anklicken an beliebiger Stelle außerhalb des Ziffernblocks blendet ihn wieder aus

HINWEIS: Bei LARDIS:ONE Systemen mit nur einem direkt verbundenen Funkgerät steht keine Kanalliste zur Verfügung (für TETRA ist nur die Gruppenliste relevant).

3.2.5 Funkgeräte-Optionen

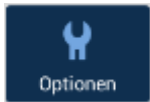

Drücken dieser Taste öffnet die Funkgeräte-Optionen. Diese sind je nach Funkgerätetyp und Konfiguration unterschiedlich.

Beispiel TETRA:
Betriebsart und
Verschlüsselung
wählen, Anzeige-
Optionen

Anklicken an
beliebiger Stelle
außerhalb der
Optionen schließt
das Menü wieder

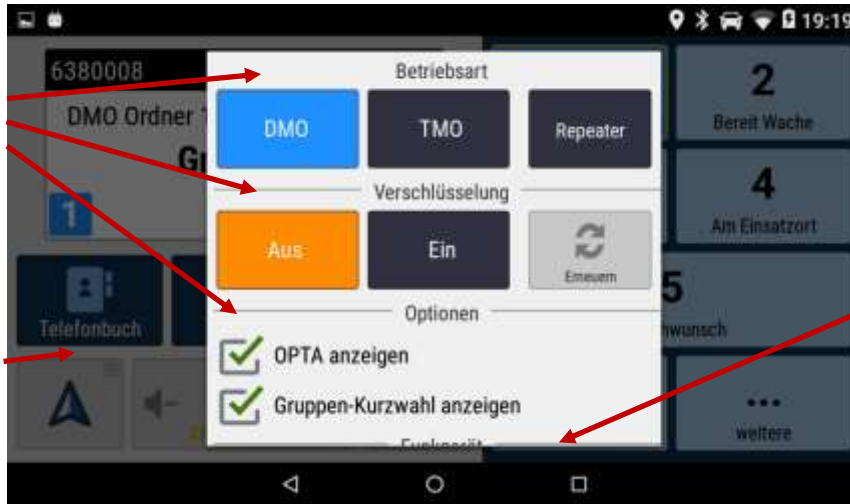

Ist ein Menü
größer als die
Bildschirmhöhe,
kann mit dem
Finger gescrollt
werden; scrollen
Sie z.B. hier zu
Funkgeräte-
Informationen
und Daten lesen

3.2.5.1 Daten aus dem Funkgerät oder der LARDIS Box lesen

3.2.5.1.1 LARDIS:ONE Systeme mit einem direkt verbundenen Funkgerät

Die Option zum direkten Auslesen von Daten aus dem Funkgerät steht nur bei LARDIS:ONE Systemen mit einem einzelnen, direkt verbundenen Funkgerät zur Verfügung (vgl. 1.1).



Die Möglichkeit, Gruppen und Telefonbucheinträge aus dem Funkgerät auszulesen, besteht weiterhin nur bei bestimmten Funkgerätemodellen bzw. bei manchen nur mit Einschränkungen. Ansonsten besteht die Option, Gruppen und Telefonbucheinträge mit dem Konfigurationsprogramm **LARDIS ONE Setup** einzurichten. Näheres hierzu erfahren Sie im **LARDIS ONE Setup Konfigurationshandbuch**.

3.2.5.1.2 LARDIS Systeme mit mehreren über eine LARDIS Box verbundenen Funkgeräte

Hier steht die Möglichkeit zum Auslesen von Daten aus dem Funkgerät nicht direkt in LARDIS PILOT zur Verfügung, sondern im Konfigurationsprogramm **LARDIS Tools** Ihrer LARDIS Box. Näheres hierzu erfahren Sie im Handbuch **LARDIS Tools Installation & Bedienung**.

Bei der ersten Verbindung mit der LARDIS Box werden automatisch alle Konfigurationsdaten von der LARDIS Box gelesen. Sollten sich die Konfigurationsdaten für ein Funkgerät zu einem späteren Zeitpunkt ändern, können Sie diese über die Schaltfläche **Jetzt lesen** in LARDIS PILOT aktualisieren.

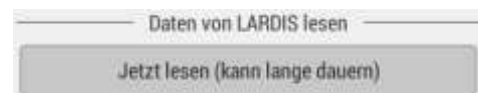

3.2.6 Lautstärkeregelung

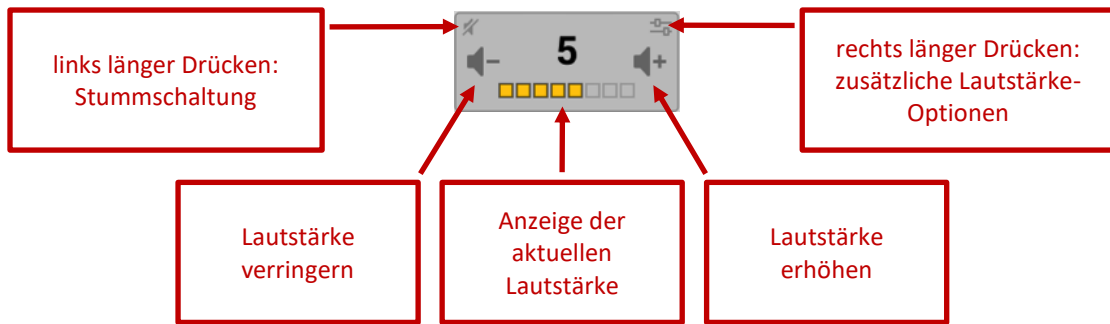

Mit diesem Bedienelement kann die Lautstärke durch Betätigen der Plus/Minus-Symbole eingestellt werden. Ein längerer Druck auf der linken oder rechten Seite aktiviert die Stummschaltung oder öffnet ein Menü mit zusätzlichen Lautstärke-Optionen:

HINWEIS: Diese zusätzlichen Optionen stehen nur bei LARDIS PILOT Systemen mit mehreren Funkgeräten zur Verfügung (nicht für LARDIS:ONE Systeme).

3.2.6.1 Zusätzliche Lautstärke-Optionen



Durch langes Drücken auf die rechte Seite dieser Schaltfläche können die zusätzlichen Lautstärke-Optionen geöffnet werden.

Für LARDIS PILOT Systeme mit mehreren Funkgeräten lässt sich in diesem Menü die Lautstärke der nicht aktiven Funkgeräte anpassen oder stummschalten. Außerdem kann nach einem Klick auf die Mikrofon-Schaltfläche der Mikrofonpegel angepasst werden.

The screenshot shows a menu titled 'Nicht aktive Funkgeräte' with a volume slider for device '2' and a 'Mikrofon...' button. Callouts include: 'nicht aktive Funkgeräte stumm schalten' (pointing to a mute icon), 'Mikrofonpegel Anpassung' (pointing to the 'Mikrofon...' button), 'Lautstärke-Regler für nicht aktive Funkgeräte' (pointing to the volume slider), and 'Anklicken an beliebiger Stelle außerhalb der Optionen schließt das Menü wieder' (pointing to the background).

3.2.6.2 Stummschaltung



Durch langes Drücken auf die linke Seite dieser Schaltfläche kann die Stummschaltung aktiviert werden.



Dieses Symbol wird angezeigt, solange die Stummschaltung aktiv ist. Erneutes Drücken deaktiviert sie wieder.

3.2.7 Navigation



Mit Betätigung dieser Taste wechseln Sie zur Navigationsansicht:

Navigation

Funkgeräte-Display

Navigationsmenü zum Beenden einer Zielführung öffnen

Info über eingegangene Nachrichten

Anweisung von der Leitstelle

Fahrzeug-Status

GARMIN fleet 7x0

GARMIN fleet 6x0

Auf der rechten Seite des Navigationsbildschirms wird der aktuelle Zustand des aktiven Funkgerätes angezeigt. Klicken Sie in diesen Bereich, um zur LARDIS Funkgeräte-Ansicht zurück zu wechseln. Es ist eine alternative Navigationsansicht wählbar (siehe Kapitel 3.2.7.1).

Die Navigationsansicht kann auch im Startbildschirm (siehe Kapitel 2) mittels der Schaltfläche „Karte“ aufgerufen werden.

Eine Zielführung kann entweder durch Starten eines Auftrags (siehe 3.2.8.4) oder durch manuelle Zieleingabe über die gleichnamige Schaltfläche des Startbildschirms (siehe Kapitel 2) gestartet werden. Eine aktive Zielführung kann über den Stopp-Button beendet werden, den Sie über das Symbol rechts (Schraubenschlüssel bzw. drei Streifen) erreichen:

Zielführung beenden

3.2.7.1 Alternative Navigationsansicht mit Anzeige der letzten Nachricht



Durch Auswahl dieser Variante In den Allgemeinen Optionen (s. 3.2.7.2) erhalten Sie folgende Ansicht:

The screenshot shows the navigation interface with the following callouts:

- Navigation**: Points to the map area.
- Funkgeräte-Display**: Points to the 'Gruppe 3' status bar.
- Navigationsmenü zum Beenden einer Zielführung öffnen**: Points to the navigation menu icon at the bottom.
- Anzahl ungelesener Nachrichten**: Points to the '4 weitere' notification.
- Text der zuletzt empfangenen Nachricht**: Points to the message text: '21.03. 15:17:41 Brand/BMA W2 KAT1; Würzburger Straße 250, 90766 Fürth'.
- Fahrzeug-Status**: Points to the 'DMO Ordnung 1 3333' and 'Gruppe 3' information.
- Anweisung von der Leitstelle**: Points to the 'Fahrtrichtung N' indicator.

3.2.7.2 Zusatzfunktion: Allgemeine Optionen



Durch langes Drücken der Navigationstaste öffnen Sie die allgemeinen Optionen:

The screenshot shows the 'LARDIS PILOT' options menu with the following callouts:

- Zur manuellen Zieleingabe der Navigation wechseln**: Points to the 'Zieleingabe' button.
- Farbschema wählen**: Points to the 'Tag' color scheme button.
- Aktuelle Leitstelle**: Points to the 'Leitstelle G' indicator.
- Autostart Navigation**: Points to the 'Navigation sofort starten' checkbox.
- Zur Lautstärke-Einstellung des Garmin wechseln**: Points to the 'Lautstärke' button.
- Zu den Einstellungen des Garmin wechseln**: Points to the 'Einstellungen' button.
- Leitstelle wechseln**: Points to the 'ändern' button.
- Anklicken an beliebiger Stelle außerhalb der Optionen schließt das Menü wieder**: Points to the 'weitere' button.

In diesem Menü kann auf die folgenden Optionen zugegriffen werden:

3.2.7.2.1 Einstellungen des Garmin-Navigationsgerätes

Hiermit können Sie zur Zieleingabe, zur Hauptlautstärkeregelung oder zu den Allgemeinen Einstellungen des Garmin Navigationsgerätes wechseln. Außerdem können Sie das Farbschema wahlweise auf Tag, Nacht oder automatisch wechselnd stellen.

3.2.7.2.2 Leitstellen-Auswahl

Sind für das Statussystem des selektierten Funkgerätes mehrere Leitstellen konfiguriert, so erscheint hier eine Auswahlmöglichkeit zum Wechseln der aktuell zuständigen Leitstelle.



3.2.7.2.3 Weitere Optionen

Um zu weiteren Auswahlmöglichkeiten zu gelangen, können Sie in den allgemeinen Optionen nach unten scrollen:



3.2.7.2.4 Navigation sofort starten

Nach Aktivierung wird bei Empfang eines Auftrags automatisch die Zielführung gestartet.

3.2.7.2.5 Nachrichten sofort anzeigen

Nach Aktivierung wird eine empfangene Nachricht automatisch in einem Pop-up-Fenster angezeigt.

3.2.7.2.6 Navigation mit Routenübersicht

Nach Aktivierung wird beim Start einer Zielführung zunächst eine Routenübersichtskarte angezeigt. Mit der Zurück-Taste in der unteren System-Menüleiste kann dann zur regulären Navigationsansicht gewechselt werden.

3.2.7.2.7 Letzte Nachricht in Kartenansicht zeigen

Aktivierung dieser Option wählt die alternative Navigationsansicht mit Anzeige des zuletzt erhaltenen Nachrichtentextes, wie in Kapitel 3.2.7.1 beschrieben.

3.2.7.2.8 LARDIS Konfiguration erneut lesen

HINWEIS: Diese Option stehen nur bei LARDIS PILOT Systemen mit mehreren Funkgeräten zur Verfügung (nicht für LARDIS:ONE Systeme).

Bei der ersten Verbindung mit der LARDIS Box werden automatisch alle Konfigurationsdaten von der LARDIS Box gelesen. Sollten sich die Konfigurationsdaten zu einem späteren Zeitpunkt ändern, können Sie diese über die Schaltfläche **LARDIS Konfiguration erneut lesen** in LARDIS PILOT aktualisieren. Dieser Vorgang kann einige Zeit in Anspruch nehmen.

Sollte sich nur die Konfiguration einzelner Funkgeräte geändert haben, können Sie diese auch einzeln auslesen; verwenden Sie hierzu die Schaltfläche in den Funkgeräte-Optionen, siehe 3.2.5.1.2.

3.2.8 Ereignisse, Nachrichten und Aufträge

3.2.8.1 Nachrichten senden

Um eine Textnachricht zu versenden, verwenden Sie das Telefonbuch. Näheres hierzu siehe Kapitel 3.2.3 Telefonbuch – Nachrichten senden.

3.2.8.2 Nachrichten empfangen

LARDIS unterscheidet zwei Arten von Nachrichten: einfache Nachrichten, die nur Text enthalten, und sogenannte Aufträge. Aufträge enthalten zusätzlich zum Nachrichtentext noch Navigationsdaten und können gestartet, abgeschlossen und ggf. mit einem Status versehen werden. Nachrichten, Aufträge und Statusänderungen werden von LARDIS PILOT in einer gemeinsamen Ereignisansicht dargestellt.

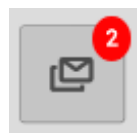

Empfangene Nachrichten werden durch eine rote Markierung an der Nachrichten-Schaltfläche angezeigt, die eine Nummer enthält, die der Anzahl an ungelesenen Nachrichten entspricht. Mit Betätigen dieser Schaltfläche wechseln Sie zur Ereignisansicht:

The screenshot shows a list of events with the following entries:

- Heute 07:30:47 Bitte melden
- 07.06 10:46:00 Bestätigung 4 - Am Einsatzort
- 07.06 10:45:58 4 - Am Einsatzort
- 06.04 17:02:16 Unfall auf der Kreuzung
- 18.11 14:01:52 Unfall auf Kreuzung mit Personenscha...
- 09.11 15:03:00 Personen auf der Autobahn

The sidebar on the right has three tabs: Ereignisse (selected), Nachrichten, and Status.

Annotations on the left side:

- Textnachricht (points to the first event)
- Status Bestätigung (points to the second event)
- Gesetzter Status (points to the third event)
- Aktiver Auftrag (points to the fourth event)
- Auftrag (abgeschlossen) (points to the fifth event)
- Auftrag (nicht aktiv) (points to the sixth event)

Annotations on the right side:

- Ungelesene Einträge sind am Stern zu erkennen (points to the star icon in the Events tab)
- Ansicht aller Ereignisse (points to the Events tab)
- Ansicht aller Textnachrichten und Aufträge (points to the Messages tab)
- Ansicht aller Status, Bestätigungen und Anweisungen (points to the Status tab)

Annotations at the bottom:

- Zurück zur Funkbedienung (points to the home button)
- Klicken Sie auf einen Eintrag, um ihn zu öffnen (points to an event entry)
- Mit dem Finger können Sie die Liste scrollen (points to the event list)

Über die Reiter auf der rechten Seite können Sie zwischen verschiedenen Ansichten wechseln:

- **Ereignisse:** enthält alle Ereignisse (Nachrichten, Aufträge, Status, Bestätigungen, Anweisungen)
- **Nachrichten:** enthält nur die Textnachrichten und Aufträge
- **Status:** enthält nur die gesetzten Status, sowie Bestätigungen und Anweisungen von der Leitstelle

3.2.8.3 Textnachrichten bearbeiten

Nach Auswahl einer Textnachricht öffnet sich folgendes Fenster:



Über das gelbe Stift-Symbol auf der rechten Seite kann eine Antwort verfasst und anschließend gesendet werden (Näheres zum Nachrichtenversand finden Sie in Kapitel 3.2.3).

Mit dem Mülltonnen-Symbol können Sie die Nachricht löschen. Dies kann nicht rückgängig gemacht werden. Es erscheint eine entsprechende Warnung, die bestätigt werden muss.

3.2.8.4 Aufträge bearbeiten

Nach Auswahl eines Auftrags öffnet sich folgendes Fenster:



Über das gelbe Pfeil-Symbol auf der rechten Seite kann der Auftrag gestartet werden. Dies startet automatisch die Zielführung mit den im Auftrag enthaltenen Navigationsdaten und wechselt zur Navigationsansicht.

Es kann immer nur ein Auftrag aktiv sein. Wird ein neuer Auftrag gestartet während ein alter noch aktiv ist, so wird der Status des alten auf „gelesen“ und „nicht aktiv“ zurückgesetzt.

Das gelbe Symbol auf der rechten Seite ändert sich je nach Status des Auftrags bzw. kann auch ganz verschwinden, wenn der Auftrag bereits abgeschlossen ist. Während der Auftrag aktiv ist, wird ein Häkchen-Symbol angezeigt, mit dem der Auftrag abgeschlossen werden kann:

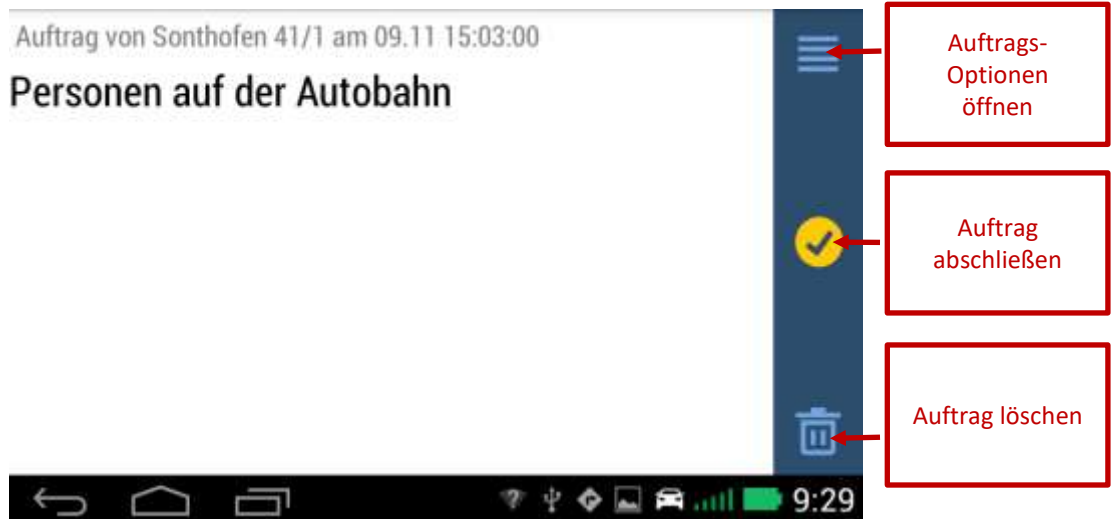

Mit dem Mülltonnen-Symbol können Sie den Auftrag löschen. Dies kann nicht rückgängig gemacht werden. Es erscheint eine entsprechende Warnung, die bestätigt werden muss.

Das Menü-Symbol oben rechts öffnet die Auftragsoptionen:

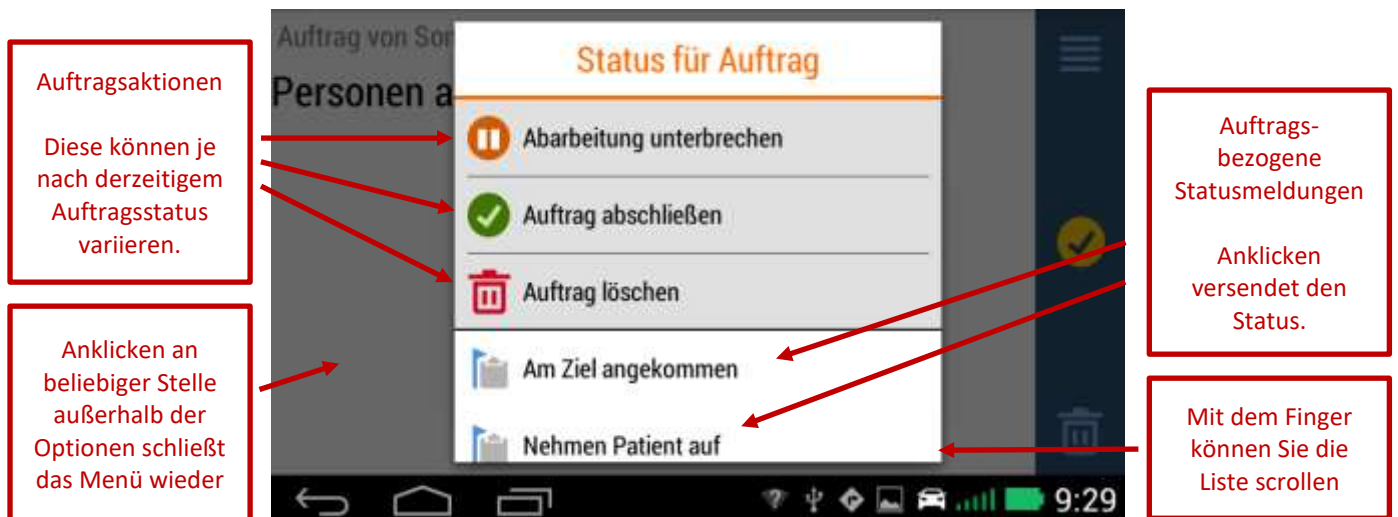

Je nach aktuellem Status des Auftrags können folgende Auftragsaktionen zur Verfügung stehen:

- **Jetzt ausführen:** Auftrag starten, Wechsel zur Navigationsansicht mit Zielführung
- **Auftrag abschließen:** den aktiven Auftrag abschließen; eine eventuell aktive Zielführung wird dadurch nicht automatisch abgebrochen

- **Als abgeschlossen kennzeichnen:** einen nicht aktiven Auftrag als abgeschlossen markieren
- **Abarbeitung unterbrechen:** Auftrag abbrechen, kann später erneut gestartet werden; eine eventuell aktive Zielführung wird dadurch nicht automatisch abgebrochen
- **Erneut ausführen:** einen bereits abgeschlossenen Auftrag erneut starten, Wechsel zur Navigationsansicht mit Zielführung
- **Wieder vorlegen:** den Status eines bereits abgeschlossenen Auftrags wieder zurücksetzen, so dass er wieder als nicht abgeschlossen angezeigt wird und bei Bedarf erneut gestartet werden kann
- **Auftrag löschen:** den Auftrag löschen; dies kann nicht rückgängig gemacht werden
- **Status:** falls auftragsbezogene Statusmeldungen konfiguriert sind, können sie durch Auswählen aus der Liste gesendet werden

3.2.9 Manuelle Kanaleingabe

HINWEIS: Diese Funktion stehen nur bei LARDIS PILOT Systemen mit mehreren Funkgeräten zur Verfügung (nicht für LARDIS:ONE Systeme).



Eine Schaltfläche für manuelle Kanaleingabe steht bei manchen Funkgeräten zur Verfügung. Ein Klick auf diese Schaltfläche öffnet das folgende Fenster:



Sie können manuell auf einen Kanal wechseln, indem Sie die Kanalnummer eingeben und dann das gelbe Pfeilsymbol rechts betätigen.

Im Eingabefeld werden rechts die Abkürzungen für die aktuelle Betriebsart (Gegensprechen/Wechselsprechen) und die aktuelle Bandlage (Oberband/Unterband) angezeigt. Ein Klick auf die entsprechenden Tasten rechts wechselt jeweils zur anderen Betriebsart bzw. Bandlage. Dieser Wechsel wird immer sofort ausgeführt, es ist keine zusätzliche Bestätigung notwendig.

Ein Klick auf die RUF I/RUF II Tasten sendet den entsprechenden Ruf. Auch diese Aktion wird sofort nach dem Anklicken ausgeführt.

3.2.10 Rufe für analoge Funkgeräte

HINWEIS: Diese Funktion stehen nur bei LARDIS PILOT Systemen mit mehreren Funkgeräten zur Verfügung (nicht für LARDIS:ONE Systeme).



Bei einfachen analogen Funkgeräten stehen zwei Tasten zur Verfügung, die nach Betätigung sofort den jeweiligen Ruf auslösen.

3.2.11 Vorgefertigte Durchsagen

HINWEIS: Diese Funktion stehen nur bei LARDIS PILOT Systemen mit mehreren Funkgeräten zur Verfügung (nicht für LARDIS:ONE Systeme).



































Auf externen Audiosystemen können Sie vorgefertigte Durchsagen ausgeben. Nach Betätigen dieser Schaltfläche wird eine Liste mit allen zur Verfügung stehenden Durchsagen eingeblendet. Das Auswählen einer Durchsage startet die Wiedergabe.

Die zur Verfügung stehenden vorgefertigten Durchsagen müssen sich auf einem USB-Speicher mit FAT-Dateisystem am USB1-Port der LARDIS Box befinden. Die Durchsagen müssen folgendes Format haben:

- Dateityp: Wavesound (.wav)
- Samplerate: 16 kHz
- Samplesize: 16 Bit
- Format: PCM
- Channels: 1

Die Wave-Dateien, die sich im Rootordner des Dateisystems befinden, werden in den Durchsagelisten aller an der LARDIS Box angeschlossenen externen Audiosystemen aufgeführt. Wave-Dateien, die sich in den Unterverzeichnissen \port1 oder \port2 befinden, werden jeweils nur in der Durchsageliste der entsprechenden Audiosysteme an COM1 oder COM2 aufgeführt.

Anhang 1 Symbole

	Navigations-Ansicht		Teilnehmer
	Nachrichten-Ansicht		Gruppen/Kanäle
	Lautstärke erhöhen		Unterordner
	Lautstärke verringern		In den übergeordneten Ordner wechseln
	Nachricht verfassen		Verschlüsselung aktiv
	Nachricht versenden		Verschlüsselung nicht aktiv
	Neue Nachricht (ungelesen)		Favoriten/Ereignisse
	Textnachricht (gelesen)		Ziffernblock/Nummerneingabe
	Status		Telefonbuch
	Status-Bestätigung von Leitstelle		Textbaustein einfügen
	Anweisung von Leitstelle		Textfeld löschen
	Neuer Auftrag (ungelesen)	<input type="checkbox"/>	Nicht aktivierte Option
	Auftrag (gelesen)	<input checked="" type="checkbox"/>	Aktivierte Option
	Aktiver Auftrag		Notruf
	Abgeschlossener Auftrag		
	Auftrag starten, bzw. Gruppe/Kanal wechseln		
	Auftrag abschließen		
	Löschen		
	Auftrag unterbrechen		
	Auftrag wieder vorlegen		
	Auftragsbezogener Status		

RTM Informationstechnologie GmbH & Co. KG

Würzburger Straße 197

90766 Fürth

Deutschland

info@rtm-it.de

www.rtm-it.de